

IMPORTANT - À CONSERVER POUR  
CONSULTATION ULTÉRIEURE  
À LIRE ATTENTIVEMENT  
IMPORTANTE - CONSERVAR PARA  
CONSULTAS FUTURAS  
LEER ATENTAMENTE

---

**BATTERIE / Batería**  
**20V 8.0Ah**

Modèle / Modelo: 1603514 (B0P-SP06-20ZZ)

**INSTRUCTIONS D'ORIGINE**  
INSTRUCCIONES DE ORIGEN



⚠ La batterie 8Ah est compatible avec la plupart des produits à batterie Eclóz !  
Verifiez la compatibilité avec votre modèle.

⚠ La batería de 8Ah es compatible con la mayoría de los productos a batería Eclóz.  
Compruebe la compatibilidad con su modelo.

**ECLÓZ**



A

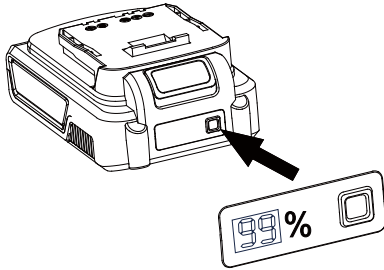

B

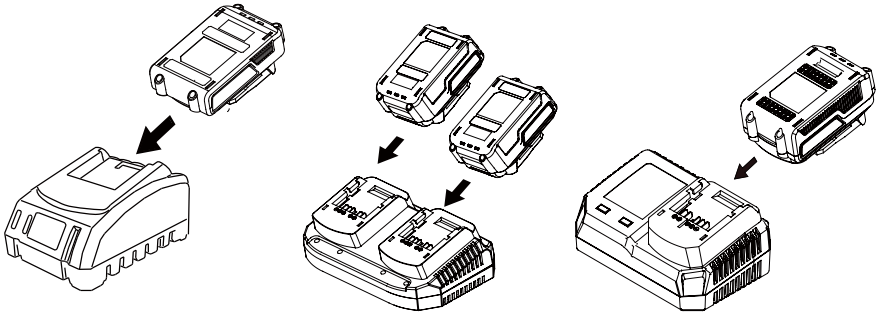

C

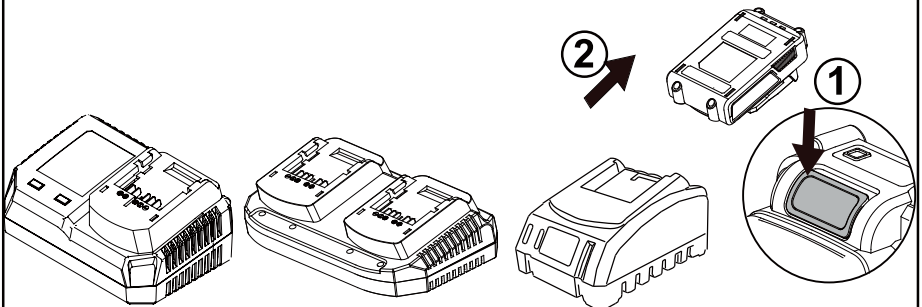

## Introduction



**IMPORTANT ! AFIN D'OBTENIR LA PLUS GRANDE SATISFACTION DE CE PRODUIT LORS DE SA CONFIGURATION, DE SON UTILISATION ET DE SON ENTRETIEN, NOUS VOUS RECOMMANDONS DE LE TRAITER ATTENTIVEMENT**

**LISEZ CE MANUEL D'UTILISATION AVANT D'UTILISER LE PRODUIT. S'IL VOUS PLAÎT PRÊTER ATTENTION AUX AVERTISSEMENTS DE BASE RELATIFS À LA SÉCURITÉ DANS CE MANUEL, ET CONSERVER LE MANUEL POUR RÉFÉRENCE ULTÉRIEURE.**

Merci d'avoir choisi le produit Ecloz. Lors de la conception et de la fabrication de nos produits, nous plaçons tous nos efforts pour assurer une excellente qualité qui répond aux besoins des utilisateurs.

## Avertissements de sécurité généraux



**AVERTISSEMENT! Lire tous les avertissements de sécurité, les instructions, les illustrations et les spécifications fournis avec. Ne pas suivre les instructions énumérées ci-dessous peut provoquer un choc électrique, un incendie et/ou une blessure sérieuse.**

- **Utilisez le chargeur de batterie uniquement lorsque vous comprenez parfaitement et pouvez exécuter toutes les fonctions sans limitation, ou si vous avez reçu les instructions appropriées.**
- Cet appareil peut être utilisé par des enfants à partir de 8 ans et plus et par des personnes ayant des capacités physiques, sensorielles ou mentales réduites ou un manque d'expérience et de connaissances à condition qu'elles aient reçu une supervision ou des instructions concernant l'utilisation de l'appareil en toute sécurité et qu'elles comprennent les dangers encourus.
- Les enfants ne doivent pas jouer avec l'appareil.
- Le nettoyage et l'entretien par l'utilisateur ne doivent pas être effectués par des enfants sans surveillance.
- Si le câble d'alimentation est endommagé, il doit être remplacé par le fabricant, son service après-vente ou des personnes de qualification similaire afin d'éviter un danger.
- Chargez uniquement les batteries lithium-ion Ecloz. La tension de la batterie doit correspondre à la tension de charge de la batterie du chargeur. Sinon, il existe un risque d'incendie et d'explosion.
- Gardez le chargeur de batterie propre. La saleté peut entraîner un risque de choc électrique.
- Avant chaque utilisation, vérifiez le chargeur de batterie, le câble et la fiche. Si des dommages sont détectés, n'utilisez pas le chargeur de batterie. N'ouvrez jamais le chargeur de batterie vous-même. Faites effectuer les réparations uniquement par un technicien qualifié et en utilisant uniquement des pièces de rechange d'origine. Les chargeurs de batterie, les câbles et les fiches endommagés augmentent le risque de choc électrique.
- N'abusez pas le cordon. N'utilisez jamais le cordon pour transporter, tirer ou débrancher le chargeur. Gardez le cordon à l'écart de la chaleur, de l'huile, des bords tranchants et des pièces mobiles. Les cordons endommagés ou emmêlés augmentent le risque de choc électrique.
- N'utilisez pas le chargeur de batterie sur des surfaces facilement inflammables (par ex. papier, textiles, etc.) ou à proximité. L'échauffement du chargeur de batterie pendant le processus de charge peut présenter un risque d'incendie.
- En cas de dommage et de mauvaise utilisation de la batterie, des vapeurs peuvent être émises. Aérez la zone et consultez un médecin en cas de malaise. Les vapeurs peuvent irriter le système respiratoire.
- Surveillez les enfants pendant l'utilisation, le nettoyage et l'entretien. Cela garantira que les enfants ne jouent pas avec le chargeur.



**ATTENTION!** Veuillez lire attentivement la notice avant utilisation.

- Charger les batteries dans un endroit bien ventilé et loin des matériaux inflammables.

### Utilisation et entretien de la batterie

- Avant toute intervention sur la batterie elle-même (par exemple, entretien, changement d'outil, etc.) ainsi que pendant le transport et le stockage, retirer la batterie de l'outil électrique. L'actionnement involontaire de l'interrupteur marche/arrêt présente un risque de blessure.
- Rechargez uniquement avec le chargeur spécifié par le fabricant. Un chargeur adapté à un type de batterie peut créer un risque d'incendie lorsqu'il est utilisé avec un autre type de batterie.
- Lorsque la batterie n'est pas utilisée, la tenir à l'écart d'autres objets métalliques tels que trombones, pièces de monnaie, clés, clous, vis ou autres petits objets métalliques susceptibles d'établir une connexion d'une borne à l'autre. La mise en court-circuit des bornes de la batterie peut provoquer des brûlures ou un incendie.
- Dans des conditions abusives, du liquide peut être éjecté de la batterie ; éviter tout contact. En cas de contact accidentel, rincer à l'eau. Si le liquide entre en contact avec les yeux, consulter immédiatement un médecin. Le liquide éjecté de la batterie peut provoquer des irritations ou des brûlures.

## EXPLICATIONS ET SYMBOLES, ATTENTION ET AVERTISSEMENT

### Symboles de sécurité

Le but des symboles de sécurité est d'attirer votre attention sur les dangers possibles. Les symboles de sécurité et leurs explications méritent votre attention particulière et votre pleine compréhension. Les avertissements symboliques n'éliminent pas, à eux seuls, tout danger. Les instructions et les avertissements qu'ils donnent ne remplacent pas des mesures appropriées de prévention des accidents.













**AVERTISSEMENT** : Assurez-vous de lire et de comprendre toutes les consignes de sécurité contenues

dans le dossier de ce manuel d'opérateur, y compris tous les symboles d'alerte de sécurité tels que « DANGER », « AVERTISSEMENT » et « ATTENTION » avant d'utiliser cet outil. Le non-respect de toutes les instructions énumérées ci-dessous peut entraîner un choc électrique, un incendie et/ou des blessures graves.

**SYMBOLES D'ALERTE DE SÉCURITÉ** : Indiquer un DANGER, AVERTISSEMENT ou ATTENTION. Peut être utilisé conjointement avec d'autres symboles ou pictogrammes.

### Symboles d'avertissement sur la batterie et le chargeur

	Ne pas jeter à l'eau.
	Ne jetez pas dans le feu.

	Ne soumettez pas la batterie à un fort ensoleillement pendant de longues périodes. Ne pas laisser sur un radiateur (max. 40°C).
	Les batteries contiennent du Li-ion. Ne jetez pas les batteries usagées dans les ordures ménagères. Contactez les autorités locales pour savoir comment vous débarrasser des batteries.
	Le chargeur est destiné à une utilisation en intérieur uniquement.
	Double isolation.
	3.15A limitée avec B0Q-SP06-20ZA et B0Q-SP07-2040ZZ.
	Protection 5A limitée avec B0Q-SP07-2040ZA.
	Lire le manuel d'instructions.
	Le produit est conforme aux directives européennes applicables et une méthode d'évaluation de conformité à ces directives a été effectuée.
	Les produits électriques ne doivent pas être mis au rebut avec les déchets ménagers. Merci de les recycler dans les points de collecte prévus à cet effet. Adressez-vous auprès des autorités locales ou de votre revendeur pour obtenir des conseils sur le recyclage. La mise au rebut correcte de vos anciens appareils aide à préserver l'environnement et la santé.
	Lire le manuel d'instructions.

## Données techniques

Plage de température ambiante pour l'utilisation d'outils et de batteries : 4°C à 40°C

Plage de température ambiante recommandée pour le système de charge pendant la charge : 4°C à 40°C

### Informations sur la batterie :





<b>Ecloz Modèle</b>	1603514
<b>Modèle</b>	B0P-SP06-20ZZ
<b>Description</b>	20V  8000mAh avec 10 Li-Ion cellules, 160Wh

### Information sur le chargeur:

Ecloz Modèle	Modèle	Description
--------------	--------	-------------

1594664	B0Q-SP07-2040ZA	Entrée: 220-240V~, 50-60Hz, 120W, Sortie: 21V  4A
1594663	B0Q-SP07-2040ZZ	Entrée: 220-240V~, 50-60Hz, 130W, Sortie: 20V  4,5A max

#### Informations sur kit batterie chargeur :

Ecloz Modèle	Modèle	Description
1594668	B0P-SP07-20ZM	20V  2000mAh avec 5 Li-Ion cellules
	B0Q-SP06-20ZA	Entrée: 220-240V~, 50/ 60Hz, 65W, Sortie: 20V  2.4A
1594669	B0P-SP06-20ZK	20V  4000mAh avec 10 Li-Ion cellules
	B0Q-SP06-20ZA	Entrée: 220-240V~, 50/ 60Hz, 65W, Sortie: 20V  2.4A

#### Information :

- La ou les valeurs totales déclarées de vibration et la ou les valeurs déclarées d'émission sonore ont été mesurées conformément à une méthode d'essai normalisée et peuvent être utilisées pour comparer des outils ;
- La ou les valeurs totales déclarées de vibration et la ou les valeurs déclarées d'émission sonore peuvent aussi être utilisées dans une évaluation préliminaire de l'exposition.

#### Procédure de charge



**Attention! Le chargeur doit être acheté séparément, non inclus dans le carton!**

- 1) Faites glisser la batterie dans la base du chargeur pour effectuer des connexions.
- 2) Connectez le chargeur de batterie à l'alimentation. Le voyant lumineux sera rouge pour indiquer que la charge a commencé. (Fig B)
- 3) Lorsque la charge est terminée, le voyant passe au vert. La batterie est maintenant complètement chargée, débranchez le chargeur et retirez la batterie. (Fig C)

#### Indicateur lumineux de charge

**B0Q-SP06-20ZA (Inclus dans kit batterie chargeur)**



ÉTAT	LED ROUGE	LED VERTE
En cours de charge	s'allume	clignotante
Pleine charge	s'éteint	s'allume
En panne	clignotante (2Hz)	s'éteint
En surchauffe	clignotante (1Hz)	s'éteint

**B0Q-SP07-2040ZA**

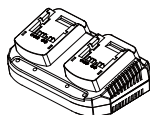

ÉTAT	LED ROUGE	LED VERTE
------	-----------	-----------

En cours de charge	s'éteint	clignotante
Pleine charge	s'éteint	s'allume
En panne	clignotante (2Hz)	s'éteint
En surchauffe	clignotante (2Hz)	clignotante (2Hz)

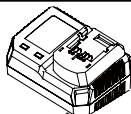

B0Q-SP07-2040ZZ

ÉTAT	LED ROUGE	LED VERTE
En cours de charge	s'éteint	clignotante
Pleine charge	s'éteint	s'allume
En panne	clignotante (2Hz)	s'éteint
En surchauffe	clignotante (1Hz)	s'éteint

### Vérification de la capacité de la batterie (Fig. A)

Appuyez sur le bouton de niveau de capacité de la batterie pour vérifier le niveau de charge de la batterie.

**Chargez la batterie avant de la faire fonctionner lorsqu'elle est à un niveau de charge moyen ou faible.**



**Avertissement!** Lorsque les batteries sont épuisées après une utilisation continue ou une exposition directe au soleil ou à la chaleur, laissez-les refroidir avant de les recharger pour atteindre leur pleine capacité.

#### Pour obtenir la meilleure durée de vie de la batterie

Ne laissez jamais la batterie se décharger complètement avant de la recharger. La batterie doit être placée sur le chargeur chaque fois que la batterie est visiblement épuisée ou que l'outil n'effectue plus une tâche qu'il effectuait auparavant.

Évitez des charges courtes. Assurez-vous que la batterie est complètement chargée à chaque fois en laissant le chargeur terminer son cycle de charge complet. Évitez de stocker des objets comme des vis, des clous, etc. avec les blocs-batteries, car ces éléments ou des objets similaires peuvent court-circuiter les blocs-batteries et provoquer un incendie ou une explosion.

Débranchez toujours le chargeur lorsqu'il n'est pas utilisé et rangez-le dans un endroit sec et sécurisé. Évitez de charger ou de stocker votre batterie à des températures inférieures à 4°C et supérieures à 40°C. Refroidissez la batterie chaude d'un outil qui vient d'être utilisé pendant environ 30 minutes avant d'essayer de la recharger.

### Entretien de la batterie :

Utilisez les procédures suivantes pour permettre une utilisation optimale de la batterie :

1. Protégez la batterie de l'humidité et de l'eau.
2. Ne laissez pas la batterie dans un véhicule ou dans l'outil en plein soleil.
3. Nettoyez occasionnellement les fentes d'aération de la batterie avec une brosse douce, propre et sèche. Une durée de fonctionnement considérablement réduite après la charge indique que la batterie est épuisée et doit être remplacée.
4. Si vous n'utilisez pas le produit pendant une longue période, veuillez charger et décharger la batterie une fois tous les 6 mois.

## Fin de vie



Les produits électriques ne doivent pas être mis au rebut avec les déchets ménagers. Merci de les recycler dans les points de collecte prévus à cet effet. Adressez-vous auprès des autorités locales ou de votre revendeur pour obtenir des conseils sur le recyclage. La mise au rebut correcte de vos anciens appareils aide à préserver l'environnement et la santé

## Conditions générales de Garantie – Outillage Batterie

### >>Durée de GARANTIE:

Nos produits sont garantis deux (2) ans à compter de leur date d'achat.

\*Celle-ci est ramenée à 12 mois en cas d'utilisation professionnelle

\*L'utilisation à des fins de location n'est pas couverte par cette garantie.

### >> Couverture de garantie et limites

La garantie couvre la réparation ou le remplacement du produit qui présente un défaut de conformité à la suite d'une utilisation normale à l'exclusion de l'usure normale, au cours de la période de garantie.

### >> Cette garantie est exclue en cas :

- de mauvaise utilisation du produit;
- d'utilisation de pièces et d'accessoires non-homologuées ou inadaptées;
- de démontage et de modification du produit
- de dommage lié à la corrosion
- d'exposition du produit à la suie, à la fumée, aux agents chimiques, à l'eau, aux matériaux corrosifs ou aux environnements corrosifs;
- de chocs, de négligence, de modification non autorisée, de mauvaise utilisation, d'incorporation ou d'utilisation de pièces distinctes;
- de connexion à une source d'alimentation impropre ou de tension inadéquate;
- de dommages conséquents à un mauvais entretien ou un déficit d'entretien;
- d'utilisations du produit autres que ceux indiqués dans le manuel d'utilisation;
- de modification, de suppression, altération ou d'absence du marquage original d'identification du produit ( marque, numéro de série).

### >> La garantie ne couvre pas :

Les pièces consommables à savoir : les courroies, les organes de coupe ( lame, charbons, fils, chaîne de tronçonneuse ou élagueuse... ),

Il est important d'entretenir et de nettoyer régulièrement son outil à batterie : c'est un gage d'utilisation optimal. Retrouvez nos conseils dans le paragraphe Entretien - Nettoyage.

>> Pendant la période de garantie, toute demande doit être faite auprès de votre distributeur ou via le Service relation Client ECLUZ qui pourra vous orienter dans votre démarche :

### >> Contact ECLUZ :

Mail : [contact@ecloz.com](mailto:contact@ecloz.com)

Ligne service consommateur : 01.76.28.46.76

## Introducción



**¡ IMPORTANTE ! PARA OBTENER LA MAXIMA SATISFACCION CON ESTE PRODUCTO DESDE SU PUESTA EN MARCHA, USO Y MANTENIMIENTO, RECOMENDAMOS QUE LEA CUIDADOSAMENTE ESTE MANUAL DE USUARIO ANTES DE UTILIZAR EL PRODUCTO. PRESTE ATENCION A LOS AVISOS RELACIONADOS CON LA SEGURIDAD DENTRO DE ESTE MANUAL, Y CONSERVELO PARA FUTURAS CONSULTAS**

## ADVERTENCIAS GENERALES DE SEGURIDAD PARA EL USO DE HERRAMIENTAS ELECTRICAS



**ADVERTENCIA** Lea todas las advertencias, instrucciones, ilustraciones y especificaciones de seguridad proporcionadas con esta herramienta eléctrica. **No seguir todas las instrucciones enumeradas a continuación puede provocar una descarga eléctrica, un incendio y/o lesiones graves.**

- Cargue en este cargador únicamente baterías de iones de litio Ecloz. El voltaje de la batería debe coincidir con el voltaje de carga de la batería del cargador. De lo contrario existe peligro de incendio y explosión.
- Este aparato puede ser utilizado por niños a partir de 8 años y por personas con capacidades físicas, sensoriales o mentales reducidas o con falta de experiencia y conocimientos, siempre que hayan recibido supervisión o instrucciones relativas al uso seguro del aparato y que comprendan los peligros que conlleva.
- Los niños no deben jugar con el aparato.
- La limpieza y el mantenimiento por parte del usuario no deben ser realizados por niños sin supervisión.
- Si el cable de alimentación está dañado, debe ser sustituido por el fabricante, su servicio posventa o personas con cualificación similar para evitar riesgos.
- Mantenga limpio el cargador de baterías. La suciedad puede provocar

- peligro de descarga eléctrica.
- Antes de cada uso, revise el cargador de baterías, el cable y el enchufe. Si se detectan daños, no utilice el cargador de batería. Nunca abra usted mismo el cargador de batería.
  - Haga que las reparaciones sean realizadas únicamente por un técnico calificado y utilizando únicamente repuestos originales. Los cargadores de baterías, cables y enchufes dañados aumentan el riesgo de sufrir una descarga eléctrica.
  - Trate el cable con cuidado. No lo utilice para transportar, tirar o desenchufar el cargador. Mantenga el cable alejado del calor, aceite, bordes afilados y piezas móviles. Los cables dañados o enredados aumentan el riesgo de un shock eléctrico.
  - No utilice el cargador de baterías sobre superficies o áreas fácilmente inflamables (p. ej. papel, textiles, etc.). El calentamiento del cargador de baterías durante el proceso de carga puede suponer un riesgo de incendio.
  - En caso de daño y uso inadecuado de la batería, pueden desprenderse vapores. Ventile el área y busque ayuda médica en caso de molestias. Los vapores pueden irritar el sistema respiratorio.
  - Supervise a los niños durante el uso, limpieza y mantenimiento. Esto asegurará que los niños no jueguen con el cargador.
  - Esta herramienta no está diseñada para que la utilicen personas (incluidos niños) con capacidades físicas, sensoriales o mentales reducidas, o con falta de experiencia y conocimiento, a menos que hayan recibido supervisión o instrucciones sobre el uso del aparato por parte de una persona responsable de su seguridad. Se debe supervisar a los niños para asegurarse de que no jueguen con el aparato.
  - La limpieza y el mantenimiento del cargador de baterías no deben ser realizados por niños sin supervisión.
  - No tapar el cargador de baterías. De lo contrario, podría sobrecalentarse y dejar de funcionar correctamente.
  - Observe además las instrucciones de seguridad de la batería.
  - Si fuese necesario sustituir el cable de alimentación, deberá hacerlo el

fabricante o su servicio técnico para evitar riesgos para la seguridad;

### **PRECAUCIONES:**

- Este aparato no está diseñado para que lo utilicen personas (incluidos niños) con capacidades físicas, sensoriales o mentales reducidas, o con falta de experiencia y conocimiento, a menos que hayan recibido supervisión o instrucciones sobre el uso del aparato por parte de una persona responsable de su seguridad.
- Se debe supervisar a los niños para asegurarse de que no jueguen con el aparato.
- Utilice este cargador únicamente con una batería de iones de litio.
- No utilice este cargador para baterías no recargables.
- Cargue las baterías en un área bien ventilada y alejada de material inflamable.

Lea atentamente las instrucciones antes de usar el cargador.

### **Uso y mantenimiento de la batería**

Antes de realizar cualquier trabajo en la propia batería (por ejemplo, mantenimiento, cambio de herramienta, etc.) y durante el transporte y almacenamiento, retire la batería de la herramienta eléctrica. El accionamiento involuntario del interruptor de conexión/desconexión puede causar lesiones.

- Recargue sólo con el cargador especificado por el fabricante. Un cargador adecuado para un tipo de batería puede crear un riesgo de incendio si se utiliza con otro tipo de batería.
- Cuando la batería no esté en uso, manténgala alejada de otros objetos metálicos como clips, monedas, llaves, clavos, tornillos u otros objetos metálicos pequeños que puedan hacer una conexión de un terminal a otro. Los cortocircuitos en los terminales de la batería pueden provocar quemaduras o incendios.
- En condiciones abusivas, puede salir líquido de la batería; evite todo contacto. En caso de contacto accidental, enjuague con agua. Si el líquido entra en contacto con los ojos, acuda inmediatamente a un médico. El

líquido expulsado por la batería puede provocar irritaciones o quemaduras.

## EXPLICACIONES Y SÍMBOLOS, PRECAUCIONES Y ADVERTENCIAS







### Símbolos de seguridad





El objetivo de los símbolos de seguridad es llamar su atención sobre posibles peligros. Los símbolos y sus explicaciones deben ser objeto de su cuidadosa atención y completo entendimiento. Los símbolos de seguridad no pueden, por sí solos, eliminar cualquier peligro. Las instrucciones y alertas proporcionadas no sustituyen a las adecuadas medidas de prevención de accidentes.

**!** **ATENCIÓN: Asegúrese de leer y entender todas las instrucciones de seguridad de este manual de usuario, incluyendo todos los símbolos de alerta de seguridad como “PELIGRO”, “ADVERTENCIA” y “PRECAUCION” antes de utilizar esta máquina. No respetar las instuccionnes puede termina ren un shock eléctrico, fuego y/ graves lesiones personales**

SÍMBOLOS DE ALERTA DE SEGURIDAD: Indican PELIGRO, ADVERTENCIA o PRECAUCION. Pueden ser usados en combinación con otros símbolos o pictogramas





### Significado de los símbolos

	No tirar al agua.
	No arrojar al fuego.
	No exponga la batería a la luz solar intensa durante periodos prolongados. No la deje sobre un calefactor (máx. 40°C).
	Las batería contienen Li-ion. No tire las pilas usadas a la basura doméstica. Póngase en contacto con las autoridades locales para saber cómo deshacerse de las pilas.
	El cargador es sólo para uso en interiores.
	Doble aislamiento.
	Protección 3,15A limitada con B0Q-SP06-20ZA y B0Q-SP07-2040ZZ.

	Protección 5A limitada con B0Q-SP07-2040ZA.
	Para reducir el riesgo de lesiones, lea detenidamente el manual de instrucciones.
	El producto cumple las directivas europeas aplicables y se ha realizado un método de evaluación de la conformidad con dichas directivas.
	Símbolo RAEE. Los residuos eléctricos no pueden depositarse en la basura doméstica. Depósitelos en los puntos de reciclaje existentes. Verifique su normativa local en relación al reciclaje de residuos eléctricos
	Para reducir el riesgo de lesiones, lea detenidamente el manual de instrucciones.

## Datos técnicos





### Información sobre la batería:

Modelo Ecloz	Modelo	Descripción
1594665	B0P-SP07-20ZM	20V  2000mAh con 5 células Li-Ion
1594666	B0P-SP06-20ZK	20V  4000mAh con 10 células Li-Ion
1594667	B0P-SP06-20ZH	20V  5000mAh con 10 células Li-Ion
1603514	B0P-SP06-20ZZ	20V  8000mAh con 10 células Li-Ion

### Información sobre el cargador:

Modelo Ecloz	Modelo	Descripción
1594664	B0Q-SP07-2040ZA	Entrada: 220-240V~, 50-60Hz, 120W, Salida: 21V  4A
1594663	B0Q-SP07-2040ZZ	Entrada: 220-240V~, 50-60Hz, 130W, Salida: 20V  4,5A max

### Información sobre el kit cargador de baterías :

Modelo Ecloz	Modelo	Descripción
1594668	B0P-SP07-20ZM	20V  2000mAh con 5 células Li-Ion
	B0Q-SP06-20ZA	Entrada: 220-240V~, 50/ 60Hz, 65W, Salida: 20V  2.4A
1594669	B0P-SP06-20ZK	20V  4000mAh con 10 células Li-Ion
	B0Q-SP06-20ZA	Entrada: 220-240V~, 50/ 60Hz, 65W, Salida: 20V  2.4A

## Procedimiento de carga



**Attention! Le chargeur doit être acheté séparément, non inclus dans le carton!**

1. Deslice la batería en la base del cargador para realizar las conexiones.
2. Conecte el cargador de batería a la red eléctrica. La luz indicadora se pondrá roja para mostrar que la carga ha comenzado (Fig B).
3. Cuando la carga esté completa, la luz indicadora se volverá verde. La batería está ahora completamente cargada, desenchufe el cargador y retire la batería (Fig C).

## Indicador luminoso de carga

**B0Q-SP06-20ZA (Incluido en el kit cargador de baterías)**



ESTADO	LED ROJO	LED Verde
Cargando	se ilumina	flash
Completamente cargado	extinción	se ilumina
Fuera de servicio	flash (2Hz)	extinto
Sobrecalentamiento	flash (1Hz)	extinto

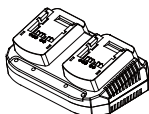

**B0Q-SP07-2040ZA**

ESTADO	LED ROJO	LED Verde
Cargando	extinción	flash
Completamente cargado	extinción	se ilumina
Fuera de servicio	flash (2Hz)	extinción
Sobrecalentamiento	flash (2Hz)	flash (2Hz)

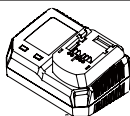

**B0Q-SP07-2040ZZ**

ESTADO	LED ROJO	LED Verde
Cargando	extinción	flash
Completamente cargado	extinción	se ilumina
Fuera de servicio	flash (2Hz)	extinción
Sobrecalentamiento	flash (1Hz)	extinción

## Comprobación de la capacidad de la batería (Fig. A)

Pulsa el botón de capacidad de la batería para comprobar su nivel de carga.

Antes de utilizar el aparato, compruebe la capacidad de la batería y cárguela cuando esté medio descargada o sólo ligeramente cargada.



**Advertencia Cuando las pilas se agoten después de un uso continuado o de una exposición directa al sol o al calor, deje que se enfríen antes de recargarlas a su máxima capacidad.**

#### **Para obtener la máxima duración de la batería**

1. Nunca deje que la batería se descargue completamente antes de recargarla. La batería debe colocarse en el cargador siempre que la batería se esté descargando notablemente o la herramienta ya no realice una tarea que realizaba anteriormente.
2. Evite realizar cargas cortas. Asegúrese de que la batería esté completamente cargada cada vez, permitiendo que el cargador complete su ciclo de carga completo.
3. Desenchufe siempre el cargador cuando no lo utilice y guárdelo en un lugar seco y seguro
4. Evite cargar o almacenar la batería a temperaturas inferiores a 4°C y superiores a 40°C
5. Proteja la batería de la humedad y el agua
6. No deje la batería en el interior de un vehículo ni la herramienta expuesta a la luz solar directa
7. Limpie de vez en cuando las ranuras de ventilación de la batería con un cepillo suave, limpio y seco. Un tiempo de funcionamiento considerablemente reducido tras la carga es un indicio de que la batería está agotada y debe sustituirse
8. Si no utiliza el producto durante mucho tiempo, cargue y descargue la batería una vez cada 6 meses.

#### **Mantenimiento de la batería :**

1. Siga los siguientes procedimientos para garantizar un uso óptimo de la batería:
2. Proteja la batería de la humedad y el agua.
3. No deje la batería en un vehículo o en la herramienta a la luz directa del sol.
4. Limpie de vez en cuando las ranuras de ventilación de la batería con un cepillo suave, limpio y seco. Una reducción significativa del tiempo de funcionamiento tras la carga indica que la batería está agotada y debe sustituirse.
5. Si no va a utilizar el producto durante un periodo prolongado, cargue y descargue la batería una vez cada 6 meses.

#### **Fin de vida útil**



Los productos eléctricos no pueden ser desechados con los productos del hogar. Los productos eléctricos usados deben ser depositados separadamente en los puntos de recogida previstos para tal fin. Consulte la normativa local a este respecto.

## Condiciones Generales de Garantía – Herramientas a Batería

### >>Duración de la GARANTÍA:

Nuestros productos tienen una garantía de dos (2) años a partir de la fecha de compra.

\*Esto se reduce a 12 meses en caso de uso profesional.

\*Esta garantía no cubre el uso con fines de alquiler.

### >> Cobertura y limitaciones de la garantía

La garantía cubre la reparación o sustitución del producto que presente faltas de conformidad tras un uso normal, excluido el desgaste normal, durante el período de garantía.

### >> Esta garantía queda excluida en caso de:

- uso inadecuado del producto;
- uso de piezas y accesorios no homologados o inadecuados;
- desmontaje y modificación del producto
- daños relacionados con la corrosión
- exposición del producto al hollín, humo, agentes químicos, agua, materiales corrosivos o ambientes corrosivos;
- choque, negligencia, modificación no autorizada, mal uso, incorporación o uso de piezas separadas;
- conexión a una fuente de alimentación inadecuada o tensión inadecuada;
- daños resultantes de un mantenimiento deficiente o falta de mantenimiento;
- usos del producto distintos de los indicados en el manual de usuario;
- modificación, eliminación, alteración o ausencia del marcado de identificación original del producto (marca, número de serie).

### >> La garantía no cubre:

Piezas consumibles, a saber: correas, elementos cortantes (cuchilla, carbones, alambres, cadena de motosierra o podadora, etc.),

Es importante mantener y limpiar periódicamente su herramienta a batería: esto es garantía de un uso óptimo. Encuentre nuestros consejos en el apartado Mantenimiento - Limpieza.

**>> Durante el periodo de garantía, cualquier solicitud deberá realizarla a su distribuidor o a través del** Departamento de Atención al Cliente de ECLUZ quien podrá orientarle en su planteamiento:

### >>Contacte a ECLUZ:

Correo electrónico: [contact@ecloz.com](mailto:contact@ecloz.com)

Línea de atención al consumidor: +33 (0)1.76.28.46.76

FR

**TERACT**  
MARQUE PASSION  
PRODUCTION

## Déclaration UE de conformité

### MARQUE PASSION PRODUCTION

83, Avenue de la Grande Armée 75782 Paris cedex 16 – France

Produit : BATTERIE 20V 8AH  
Modèle de produit : 1603514(BOP-SP06-20ZZ)  
Marque déposée : Ecloz

La présente déclaration de conformité est établie sous la seule responsabilité du fabricant. L'objet de la déclaration décrit ci-dessus est conforme à la législation d'harmonisation de l'Union applicable:

#### Directive 2023/1542/UE

IEC 62133-2:2017  
IEC 62133-2:2017+A1:2021

#### Directive 2011/65/UE relative à la limitation de l'utilisation de certaines substances dangereuses dans les équipements électriques et électroniques (RoHS)

IEC 62321-3-1:2013	IEC 62321-6:2015
IEC 62321-4:2013+AMD1:2017	IEC 62321-8:2017
IEC 62321-7-1:2015	IEC 62321-5:2013
IEC 62321-7-2:2017	

Date d'émission:

2024-12-11

Signature: **TERACT**

MARQUE PASSION  
PRODUCTION

S.A.S. au capital de 7 000 000 Euros  
10 Rue Clément Ader CS 500511  
78519 RAMBOUILLET Cedex  
R.C.S. PARIS 438 183 270  
Tél. 01 34 94 19 22

**MARQUE PASSION PRODUCTION**

83, Avenue de la Grande Armée 75782 Paris cedex 16 – France

ES

**TERACT**  
MARQUE PASSION  
PRODUCTION

**Declaración de conformidad de la UE**

**MARQUE PASSION PRODUCTION**

83, Avenue de la Grande Armée 75782 Paris cedex 16 – France

Producto : BATTERIE 20V 8AH  
Modelo de producto : 1603514(BOP-SP06-20ZZ)  
Marca registrada : Ecloz

La presente declaración de conformidad se redacta bajo la exclusiva responsabilidad del fabricante. El objeto de la declaración descrito anteriormente es conforme con la legislación de armonización de la Unión aplicable:

Directiva 2023/1542/UE	
IEC 62133-2:2017	
IEC 62133-2:2017+A1:2021	

Directiva 2011/65/UE sobre restricciones a la utilización de determinadas sustancias peligrosas en aparatos eléctricos y electrónicos. (RoHS)	
IEC 62321-3-1:2013	IEC 62321-6:2015
IEC 62321-4:2013+AMD1:2017	IEC 62321-8:2017
IEC 62321-7-1:2015	IEC 62321-5:2013
IEC 62321-7-2:2017	

Fecha de publicación:

2024-12-11

Firma:

**TERACT**  
MARQUE PASSION  
PRODUCTION

S.A.S. au capital de 7 000 000 Euros  
10 Rue Clément Ader CS 60611  
78519 HAMBOUILLET Cedex  
R.C.S. PARIS 439 303 370  
TEL. 01 34 94 19 22

**MARQUE PASSION PRODUCTION**

83, Avenue de la Grande Armée 75782 Paris cedex 16 – France











**PARTICIPONS À LA PROTECTION DE L'ENVIRONNEMENT !**

Votre appareil contient de nombreux matériaux valorisables ou recyclables.

Confiez le à un point de collecte ou à défaut à un centre de service agréé pour que son traitement soit effectué.



**¡ COLABORE EN LA CONSERVACIÓN DEL MEDI AMBIENTE !**

Este producto contiene materiales recuperables y / o reciclables. Entréguelo al final de su vida útil, En un centro de recogida específico o en uno de Nuestros servicios oficiales postventa donde será Tratado de forma adecuada.



Points de collecte sur [www.quefairemesdechets.fr](http://www.quefairemesdechets.fr)  
Privilégiez la réparation ou le don de votre appareil!

Service Relation Client ECLÓZ  
Servicio de atención al cliente:  
83, Avenue de la Grande Armée  
75782 Paris cedex 16 - FRANCE  
[contact@ecloz.com](mailto:contact@ecloz.com)

T. (+33) 1 76 28 46 76 (Appel non surtaxé)  
[www.ecloz.com](http://www.ecloz.com)

MARQUE PASSION PRODUCTION

83, Avenue de la Grande Armée - 75782 Paris cedex 16 - FRANCE

