

IMPORTANT - À CONSERVER POUR
CONSULTATION ULTÉRIEURE
À LIRE ATTENTIVEMENT
IMPORTANTE - CONSERVAR PARA
CONSULTAS FUTURAS
LEER ATENTAMENTE

ENCLOS BOIS MARCEL

L100 x P120 x H42cm

Structure en sapin
treillis métallique galvanisé
estructura del abeto

NOTICE DE MONTAGE

INSTRUCCIONES DE MONTAJE



TEMPS DE MONTAGE : 30 minutes
TIEMPO DE MONTAJE: 30 minutos



OUTILLAGE : inclus
HERRAMIENTAS: incluido



NOMBRE DE PERSONNES : 2
NUMERO DE PERSONAS: 2

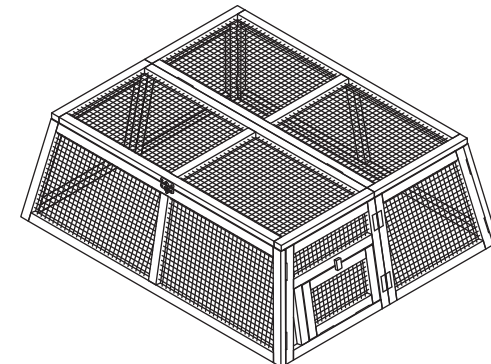

Distribué par MARQUE PASSION PRODUCTION
83, avenue de la grande armée
75 782 Paris Cedex 16
Service consommateur :
Tél: +33(0)176284455
(Appel non surtaxé)
conso.animaux@ivrpm.com



Adresses sur quefairedemesdechets.fr

FR



- 1 - Aménagez-vous une zone de montage, une couverture protégera des rayures
- 2 - Repérez les pièces constituant votre produit
- 3 - Regroupez et comptez les pièces
- 4 - Munissez-vous de l'outillage nécessaire
- 5 - Procédez au montage, ne forcez jamais lors de l'assemblage et resserrez les vis après un certain temps d'utilisation

ES



- 1 - Prepare una zona de montaje, una manta protegerá de rayaduras
- 2 - Localice las piezas que componen su producto
- 3 - Reagrupe y cuente la tornillería
- 4 - Prepare las herramientas necesarias
- 5 - Proceda al montaje, no foza sobre los ensamblajes, apretar los tornillos después de algún tiempo de uso

ENCLOS BOIS MARCEL

REF.: 1575484

EAN: 3275970039450

SAISON: SS2025

1		1200x398x44mm	x1
2		1200x398x44mm	x1
3		1060x858x22mm	x1
A		Ø 3.5 x 40mm	x4
B		Ø 3.0 x 16mm	x16
C			x1

1

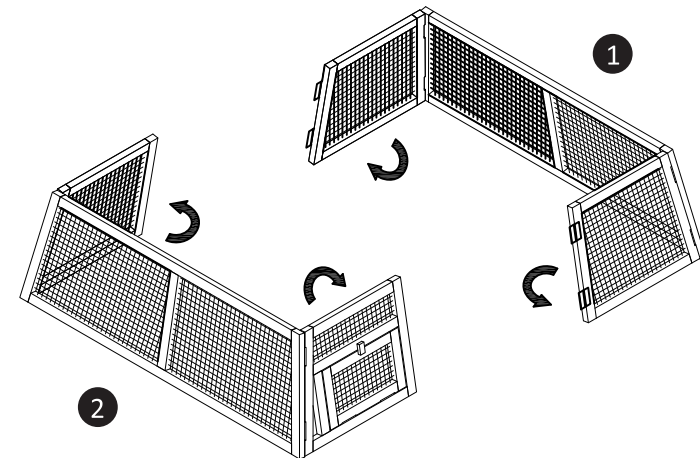

2

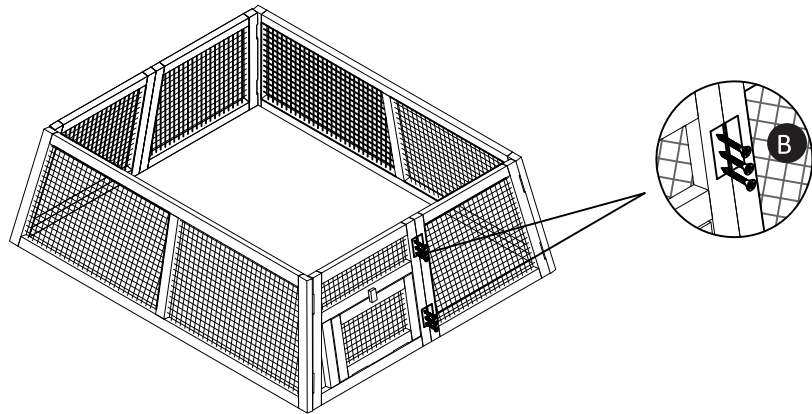
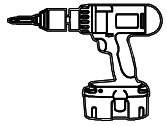

3

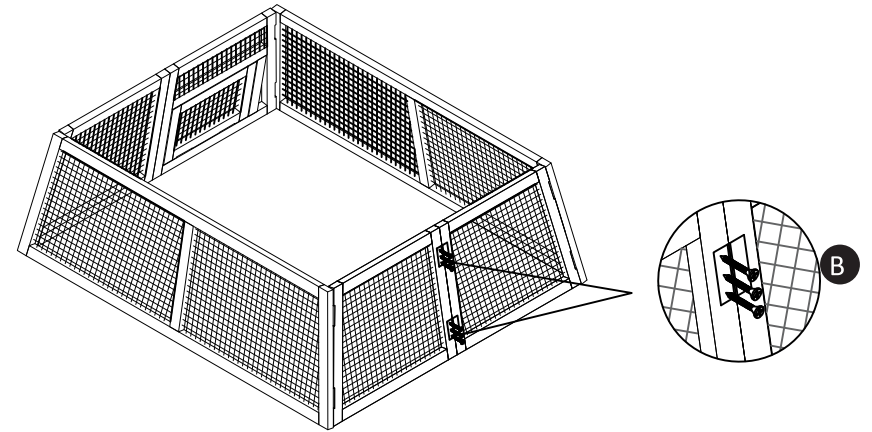
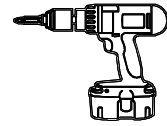

4

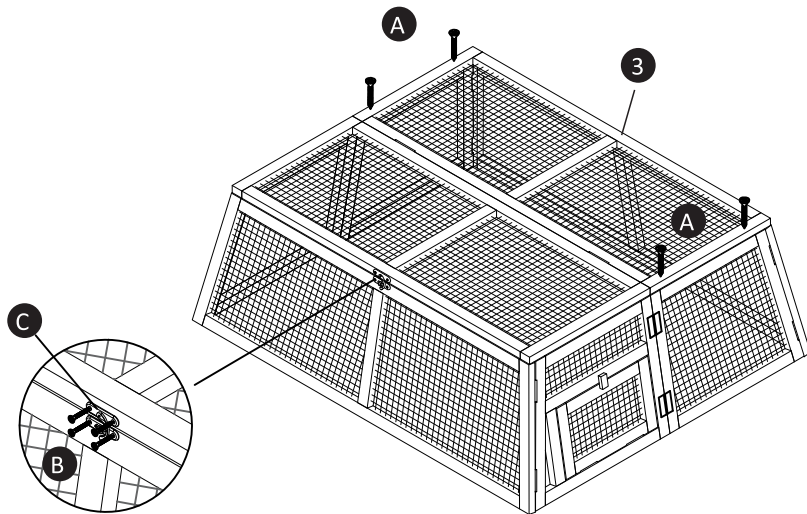
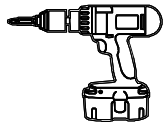

FR

Matériau : Paillis de sapin

Dimension du produit : L100 x P120 x H42cm

Utilisation :

- Positionner de manière stable sur un sol plan.

Entretien :

-Nettoyer avec une éponge humide et savonneuse sans agent corrosif.

-Sécher avec un chiffon doux, propre et sec.

-Ne pas utiliser un nettoyeur haute pression.

-Ne pas utiliser de javel, d'acide, de solvant, ni de produit nettoyant abrasif.

-Vérifier le serrage des vis régulièrement.

-Entretien annuel des parties en bois du produit avec des produits spéciaux ou repeindre avec une peinture extérieure à base d'eau tous les ans

USAGE DOMESTIQUE UNIQUEMENT A MONTER SOI-MEME

ES

Materiales : Estructura del abeto

Dimensiones: L100 x A120 x A42cm

Uso:

Colocar de manera estable sobre un suelo plano.

Cuidado y mantenimiento:

-Limpiar con una esponja humedecida con agua jabonosa sin agentes corrosivos.

-Secar con un paño suave, limpio y seco.

-No utilizar una hidrolimpiadora.

-No utilizar lejías, ácidos, disolventes ni otros productos de limpieza abrasivos.

-Comprobar los tornillos de sujeción periódicamente.

-Realice un mantenimiento anual de las partes de madera con productos especiales o re pintelas con pintura al agua para exteriores todos los años.

USO DOMÉSTICO EXCLUSIVAMENTE AUTO ENSAMBLAJE