

Floor Frame Kit

Bodenrahmen-Bausatz * Kit de cadre pour plancher * Kit de entramado de pisos

Assembly Manual

Montagehandbuch * Manual de ensamblaje
* Guide d'assemblage

J-ABR246

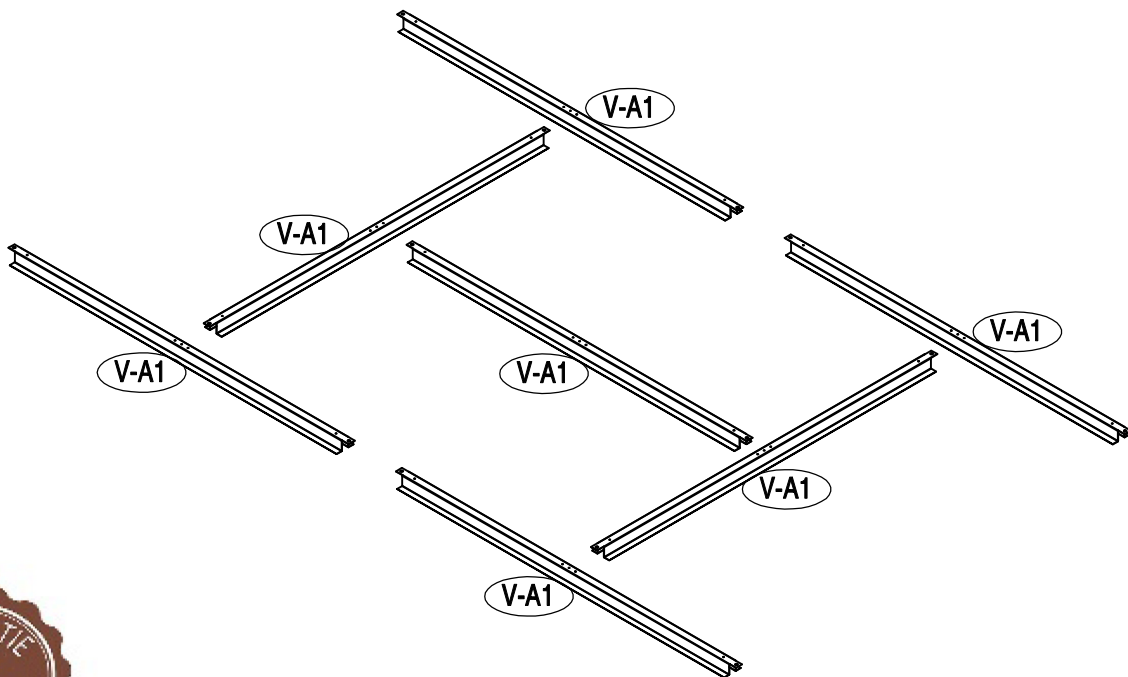

Votre abri est garanti 2 ans contre une quelconque perforation par la rouille.

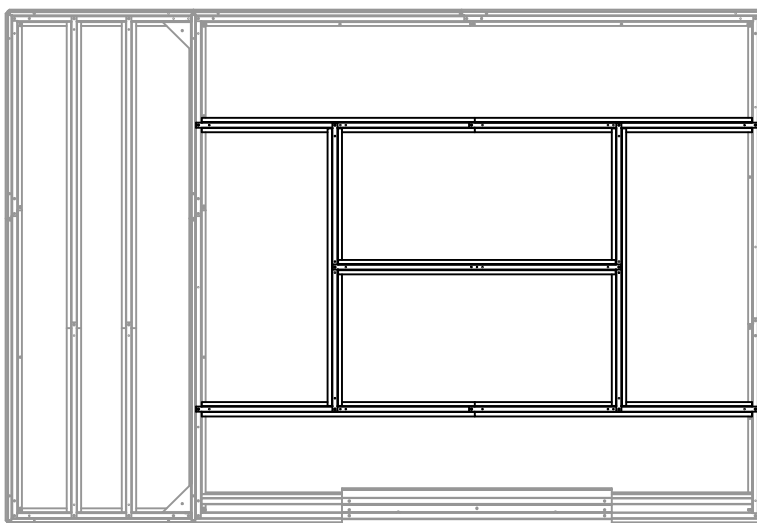

Base for Luke A-2

Part Name	mm	Qty
V-A1	1024	7
	ST4x10	14



AVANT DE COMMENCER...

- Avant de commencer la construction de votre produit, renseignez-vous sur les réglementations locales en vigueur, notamment en matière de surface et d'implantation.
- Suivez bien toutes les instructions et faites attention aux dimensions.
- Pour un assemblage dans les meilleures conditions, veillez à bien respecter les étapes d'assemblage.
- Avant de commencer, assurez-vous qu'il ne manque aucune pièce. Vérifiez que toutes les pièces s'emboîtent bien.
- **Important** : Consultez le manuel d'assemblage de l'abri dans lequel le plancher doit être assemblé.
- **La sécurité d'abord** : Durant l'assemblage des pièces ou pour toute opération d'entretien ultérieure, faites attention, Il y a des pièces avec des bords coupants. Portez des gants et des lunettes de protection ainsi que des manches longues.
- Outils de base nécessaires : Tournevis cruciforme Phillips n°2, pinces, vêtements de protection, mètre ruban, niveau, pelle ou bêche.
- Préparation du sol : Assurez-vous que le sol est de niveau et que les pièces reposent à plat. Pour préparer les fondations, retirer le gazon et tout débris pouvant gêner le montage. Nivelier les bosses à l'aide d'une pelle.
- Ne pas marcher sur les composants tant que les panneaux de plancher ne sont pas installés.

1

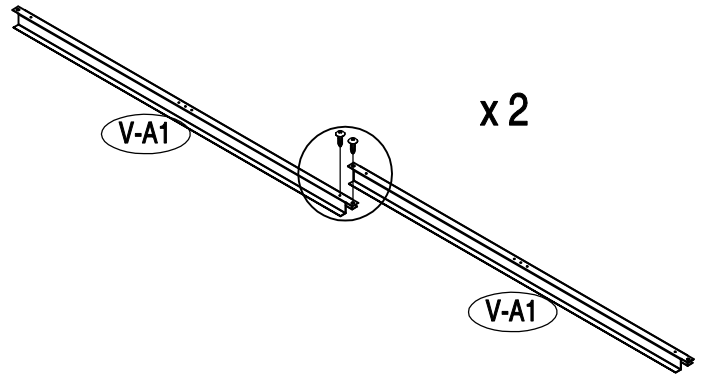
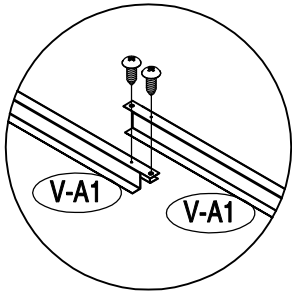

2

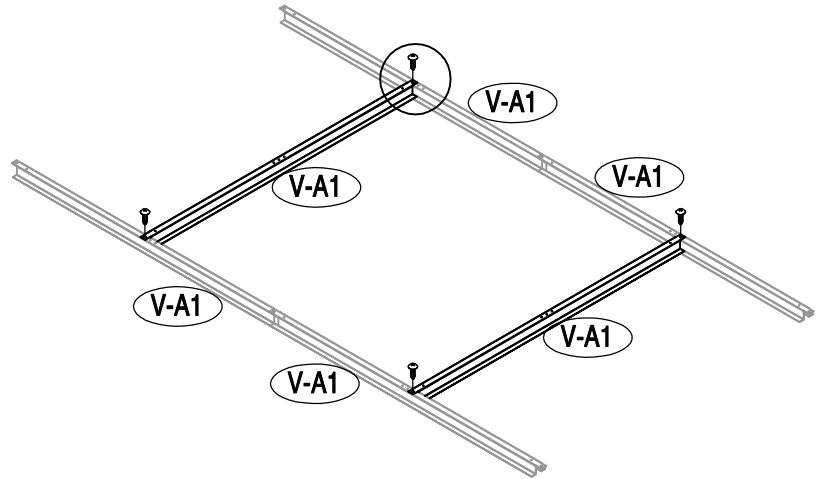
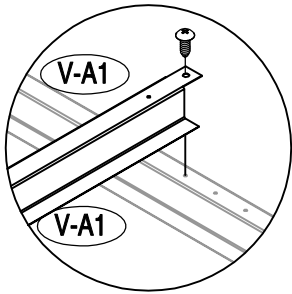

3

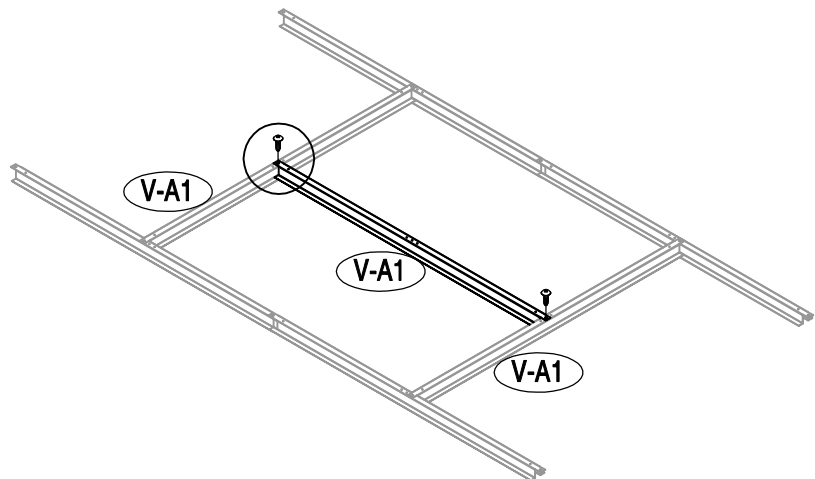
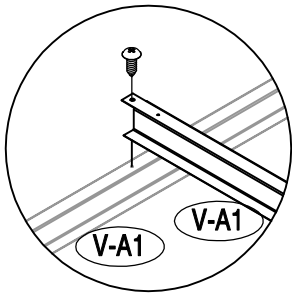

4

