



## NOTICE DE MONTAGE

# La Serre Jardinière



**ZA de la Vignette - 3 rue, de l'Avenir - BP 50007 - 59497 LINSELLES CEDEX - France**  
**Tél. 03 20 24 48 20 - [www.serres-tonneau.com](http://www.serres-tonneau.com) - [contact@serres-tonneau.com](mailto:contact@serres-tonneau.com)**

## Caractéristiques de la serre Jardinière



Largeur

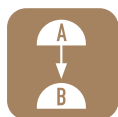

Démontable,  
débâchable  
et déplaçable  
assemblée



Forme  
arrondie



Embase  
au sol



Hauteur  
au faitage

4 m	4,50	6 m	7,50
8 m	9 m	10,50	12 ...

Longueurs variables  
(en mètres)



2 portes  
pivotantes



Bâche  
enterrée



Bâche  
fixée à  
l'embase



Bâche  
aérations  
latérales

### AVANT LE MONTAGE

- **Contrôler**, à réception, le contenu de vos colis, à l'aide du tableau récapitulatif des pièces.
- **Stocker** la bâche plastique à plat et à température ambiante (+/- 18°), sans y ajouter du poids par-dessus.
- **Lire toute la notice avant le montage.**
- **Prévoir l'outillage non fourni** : Visseuse avec limiteur de couple, douille 7.0 mm, marteau, ciseaux ou cutter.
- **Nous contacter** par téléphone au : **+33 (0)3 20 24 48 20**, pour toute question en cours de montage.

### SÉCURITÉ

Tenir les enfants éloignés du site de montage, des petites pièces, et des sacs plastiques souples.

### QUELQUES CONSEILS POUR LE MONTAGE

Pour un montage plus aisé, nous vous recommandons d'être deux adultes. Implanter votre serre, de manière stable, sur une surface plane. Le sens d'ouverture de la ou les portes est à déterminer lors du montage.

La tête des vis ne doit jamais être en contact avec la bâche plastique.

Un espacement de 6 à 7 cm, entre le bas de la bâche de toit et le tube d'embase est normal et nécessaire pour la bonne tension de la bâche.

### APRÈS LE MONTAGE

**Par grand vent, fermer les portes et les aérations.**

Votre serre peut être assurée contre les aléas climatiques. Parlez-en à votre assureur.

### LES SERRES TONNEAU® SONT MODULABLES ET SUIVIES

Retrouver sur notre site [www.serres-tonneau.com](http://www.serres-tonneau.com) :

- Toutes les pièces détachées et toutes les bâches de remplacement, pour chacune de nos serres commercialisées depuis 1962.
- Les allongements, une deuxième porte ou des aérations. Les accessoires : filet d'ombrage, kit récupérateur d'eau de pluie, kit d'arrosage, chauffage, tablettes de rempotage, tubes d'étayage, mousse isolante... Des bâches à vos mesures, quelle que soit la marque d'origine de votre serre.











### GLOSSAIRE





**Entretoise** : Pièce qui en relie deux autres, pour maintenir un écartement déterminé. L'écartement constant que l'on obtient en utilisant une entretoise permet d'accroître la résistance des éléments qu'on relie avec celle-ci.

**Faitage** : Pièce supérieure de la toiture, lieu de jonction haute des deux versants de la toiture.





**Longeron** : Élément constitutif de la structure, disposé longitudinalement, afin de la maintenir et de supporter l'ensemble.





**Rétreint** : Diminution du diamètre d'un tube.







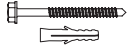

TUBES Ø 30 mm										
DÉSIGNATION		4 m	4,5 m	6 m	7,5 m	8 m	9 m	10,5 m	12 m	
	<b>A20140</b> C Arceau cintré - Ø 30 mm - long. 2200 mm	4		6	8		10	12	14	
	<b>A20020</b> Raccord supérieur - Ø 25 mm pour tube Ø 30 mm								1	
	<b>A20021</b> Raccord inférieur - Ø 30 mm long. 200 mm								2	
	<b>A20212</b> C1 Arceau d'extrémité cintré - 1 manchon Ø 30 mm - long. 2200 mm					2				
	<b>A20213</b> C2 Arceau d'extrémité cintré - 2 manchons Ø 30 mm - long. 2200 mm					2				
	<b>A20117</b> G Tube d'étagage Ø 30 mm long. 2040 mm					4				
	<b>A20105</b> - long. 1290 mm	9								
	<b>A20214</b> - long. 1300 mm					18				
	<b>A20151</b> - long. 1400 mm								2	
	<b>A20052</b> - long. 1470 mm		9	12	15		18	21	22	
	<b>A20102</b> H Entretoise- tube Ø 30 mm long. 980 mm					2				
	<b>A20088</b> T Tube d'extrémité avec bague soudée Ø 30 mm, long. 970 mm					4				
	<b>A20132</b> A Pied d'arceau droit percé avec 1 manchon rétreint - Ø 30 mm - long. 910 mm	8	10	12		14		16	18	

CROIX Ø 30 mm										
DÉSIGNATION		4 m	4,5 m	6 m	7,5 m	8 m	9 m	10,5 m	12 m	
	<b>A20152</b> Croix E1 Avec rétreint								2	
CROIX Ø 25 mm										
DÉSIGNATION		4 m	4,5 m	6 m	7,5 m	8 m	9 m	10,5 m	12 m	
	<b>A20053</b> Croix A	Fixations hélices / piquets à frapper	12	15	18		21	24	28	
		Fixations béton	2	3	4		5	6		
	<b>A20055</b> Croix E	Fixations hélices / piquets à frapper	2							
		Fixations béton	12	14	16		18		20	24
	<b>A20054</b> Croix D	Fixations hélices ou piquets à frapper				2				
	<b>A20133</b> Croix D1	Fixations béton				2				



ou

TUBES Ø 18 mm										
DÉSIGNATION		4 m	4,5 m	6 m	7,5 m	8 m	9 m	10,5 m	12 m	
 <b>A20180</b>	Tube Ø 18 mm long. 1500 mm	Aérations	8	4				4	8	
		Sans aérations	4	2				2	4	
 <b>A20124</b>	Tube Ø 18 mm long. 2000 mm	Aérations				4				
		Sans aérations					2			
 <b>A20120</b>	Tube Ø 18 mm avec 2 manchons long. 1200 mm	Aérations	4							
		Sans aérations	2							
 <b>A20181</b>	Tube Ø 18 mm avec un manchon rétreint long. 1600 mm	Aérations		8	12	16	16	20	24	
		Sans aérations		4	6	8	8	10	12	
 <b>A20143</b>	Raccord avec 2 manchons rétreints pour raccorder entre eux les tubes des aérations Serre ≥ 12 m - long. 400 mm								2	



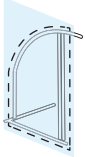
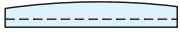

FIXATIONS AU SOL (sauf pour les bâches enterrées)										
DÉSIGNATION		4 m	4,5 m	6 m	7,5 m	8 m	9 m	10,5 m	12 m	
 <b>A20025</b>	Clé piquet à hélice (sol sablonneux)	1								
 <b>A20024</b>	Piquets hélice (sol sablonneux)	6			8	10	12	14		
 <b>A20061</b>	Piquets à frapper (sol meuble ou caillouteux)	6			8	10	12	14		
 <b>A20095</b>	Cheville - Tirefond , Tube de 18 mm en 40 mm Entretoise 18 mm (fixation béton)	8	10	14	16	18	20			
 <b>A20096</b>										
 <b>A20097</b>	Bride collier (fixation béton)	8	10	14	16	18	20			

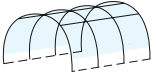
ENSEMBLE PORTE										
DÉSIGNATION		2 Portes								
 <b>A30001A</b>	P: Cadre de porte avec rétreint, largeur 600 mm, hauteur 2000 mm, côté axe	2								
 <b>A30001B</b>	P: Cadre de porte, largeur 500 m hauteur 2000 mm, côté poignée									
 <b>A20164</b>	Poignée avec axe, poignée sans axe, + goupille de porte									
 <b>A20165</b>	Étrier de poignée de porte									
 <b>A20166</b>	Ensemble boulon 8 x 50 / 22 et écrou									
 <b>A20135</b>	Goupille de porte									
 <b>A20051</b>	Clips de protection									
 <b>A20154</b>	Vis auto-taraudeuses 4 x 16 mm	10								

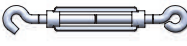

## BÂCHES

DÉSIGNATION		4 m	4,5 m	6 m	7,5 m	8 m	9 m	10,5 m	12 m
	Bande de façade	6							
	Dessus de porte larg. 1m	2							
	Couvre - joint	1							
	Bâche	1							
Pour les références, nous contacter									

## ACCESSOIRES

DÉSIGNATION		4 m	4,5 m	6 m	7,5 m	8 m	9 m	10,5 m	12 m	
NOMBRE D'ARCEAUX		4	5	6	7	8	9			
	A20163 (à l'unité) A20028 (par 5) Crochets Esse	Avec aérations		18	22	26	30	34	38	
		Sans aérations		12	14	16	18	20	22	
	A20046 (par 10) Clips Ø 18 mm	Avec aérations		18	24	26	34	38	42	
	A20157 Clips Ø 30 mm	En façade		88						
	A20056 Tendeurs 8 mm	Tendeurs		2					4	
	A20034 Manivelles	À fixer sur les tubes Ø 18 mm au sol		2						
	A20036 (par 10) Vis auto - taraudeuse	Avec aérations		76	90	104	116	118	132	180
		Sans aérations		67	79	91	102	103	115	146

## EMBOUTS

DÉSIGNATION		4 m	4,5 m	6 m	7,5 m	8 m	9 m	10,5 m	12 m
	A20098 (par 10) Embouts Ø 05 mm	Avec aérations		8	10	12	14	16	20
	A20159 Embouts Ø 25 mm	Tous les modèles		2					
	A20037 Embouts Ø 18 mm	Avec aérations		8					
		Sans aérations		4					

# ARMATURE DE LA SERRE JARDINIÈRE

Exemple pour une serre de 4,5 m de longueur  
Principe identique pour 4 m, 6 m, 7,5 m, 9 m ...

**INFO**

Chaque fois que vous assemblez 2 ou plusieurs tubes et une croix, vous devez impérativement fixer les différentes pièces avec une vis auto-taraudeuse. Ces vis sont indispensables pour le maintien de l'armature.

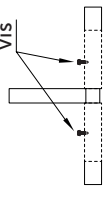

Vis



La croix a un sens

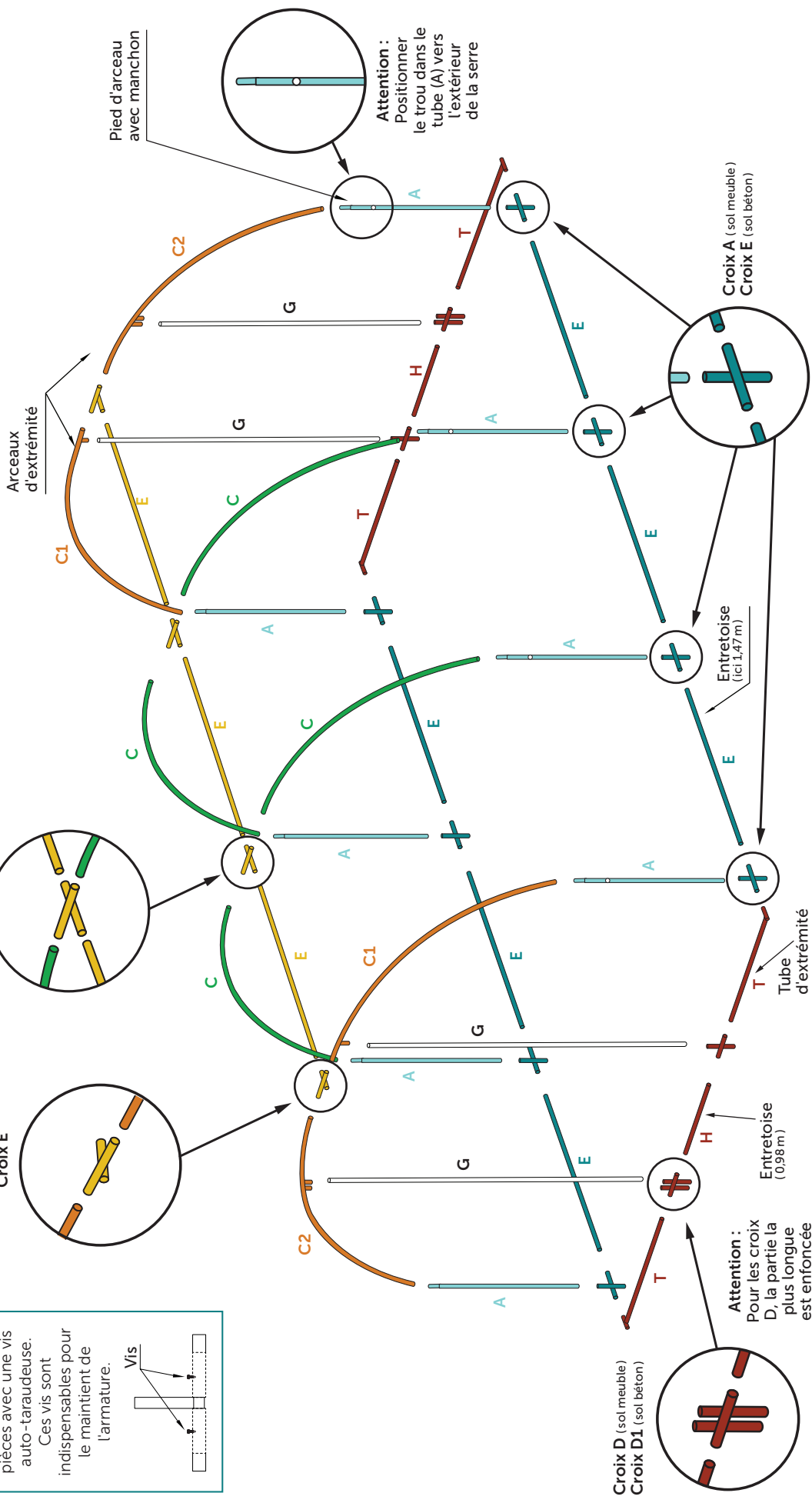
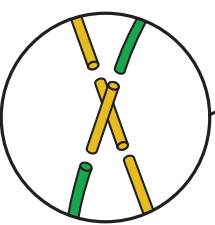
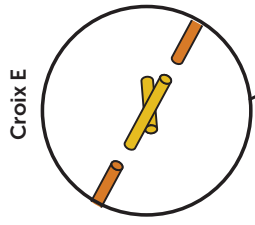

## I. MONTAGE DE L'ARMATURE POUR UNE SERRE DE 4,50 M

### 1. Montage de l'embase au sol

- Poser au sol, sur la longueur de la serre, 3 entretoises (E) de chaque côté de la longueur de la serre et 4 crois (A ou E) entre chaque entretoises (E).
- Mettre en place aux angles des façades les 4 tubes d'extrémités (T).
- Choisir le sens d'ouverture de la porte en positionnant, au niveau des axes des portes, les crois (D ou D1). La double croix est destinée à l'axe de porte. **Pour la croix D, la partie la plus longue est enfoncée dans le sol.**
- Pointer et percer les tubes pour faciliter la mise en place des vis - autoforeuses. Chaque fois que vous assemblez deux tubes et une croix, vous devez impérativement fixer les différentes pièces avec une vis auto - taraudeuse. Ces vis sont indispensables pour maintenir l'armature.
- Les têtes des vis doivent être orientées vers l'intérieur de la serre afin de ne pas être en contact avec le plastique.

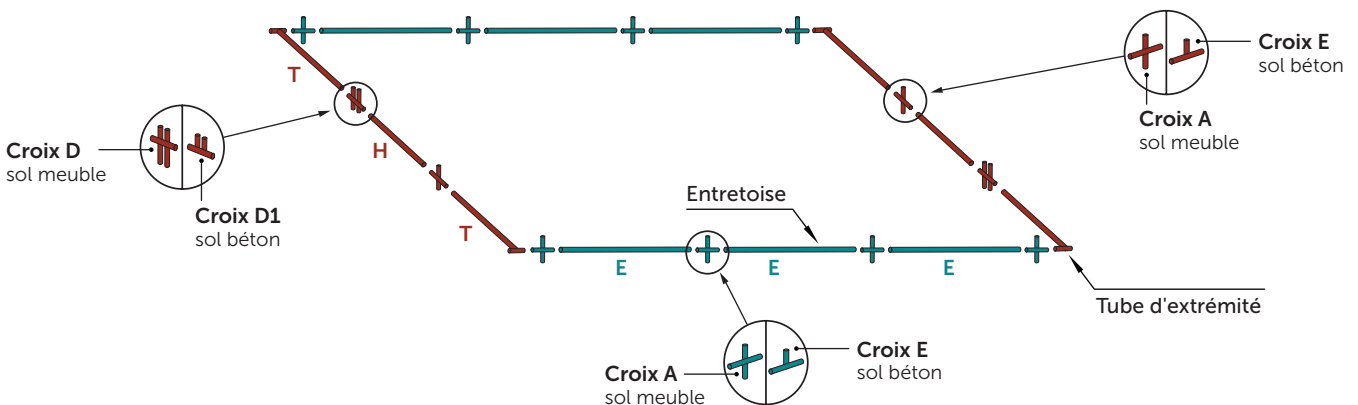

### 2. Préparation des pièces au sol

- Positionner les pièces au sol, à l'intérieur de l'embase.
- Premier et dernier arceau : (A - C2 - tube d'étagage G - croix E - tube d'étagage G - C1 - A).
- Positionner C1 et C2 en fonction de l'ouverture de la porte.
- Autres arceaux : (A - C - croix A - C - A).

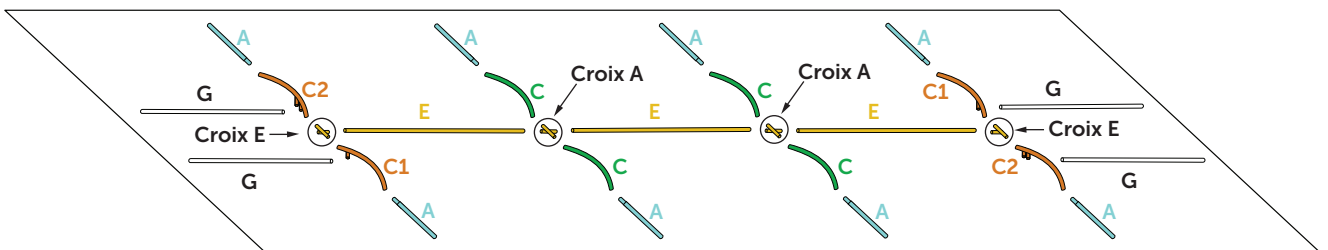

### 3. Montage des arceaux

#### a. Premier arceau

- Mettre le 1<sup>er</sup> pied d'arceau (A) dans une 1<sup>ère</sup> croix (A) située à un angle de la serre.
- Enfiler l'arceau d'extrémité (C2) avec 2 manchons, prévu pour l'axe d'ouverture de la porte dans le pied d'arceau (A).
- Positionner verticalement en façade, le 1<sup>er</sup> tube d'étagage G, entre la croix double au sol (D) et le manchon extérieur de l'arceau (C2).
- Positionner la croix de faitage (E) dans l'arceau (C2).
- Positionner verticalement en façade, le 2<sup>nd</sup> tube d'étagage (G), entre la croix simple (A) et le manchon de l'arceau (C1).
- Enfiler l'arceau (C1) avec un manchon, dans la croix de faitage (E).
- Puis dans le pied d'arceau (A).
- Enfin, emboîter le pied d'arceau (A) dans la croix au sol (A).

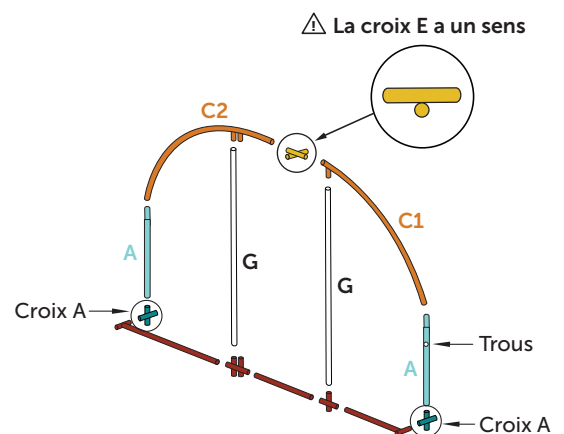

**b. Arceaux intermédiaires**

- Mettre un pied d'arceau (A) dans la croix (A) au sol.
- Enfiler l'arceau (C) dans le pied d'arceau (A).
- Emboîter au faitage la croix (A) dans l'arceau (C).
- Enfiler l'arceau (C), dans la croix de faitage (A).
- Emboîter le pied d'arceau (A) dans le 2<sup>ème</sup> arceau (C) et dans la croix (A) au sol.
- Enfiler l'entretoise (E) entre le premier et le 2<sup>ème</sup> arceau (C).
- Visser l'ensemble.
- Répéter la même opération pour le 3<sup>ème</sup> arceau.

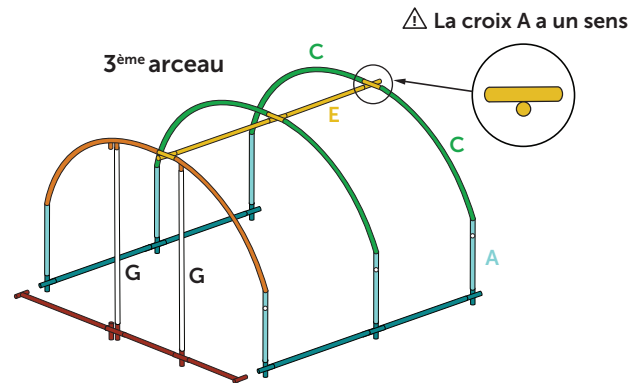
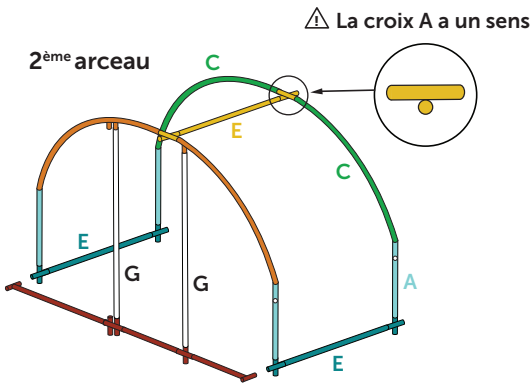

**d. Dernier arceau**

- Mettre un pied d'arceau (A) dans la croix (A) au sol.
- Enfiler l'arceau (C1) dans le pied d'arceau (A).
- Positionner sur la croix au sol (A), le tube d'étagage (G).
- Emboîter au faitage la croix (E) dans l'arceau (C2).
- Emboîter sur la croix (A) au sol, le tube d'étagage (G).
- Enfiler l'arceau (C1) dans la croix (E) au faitage.
- Emboîter le pied d'arceau (A) dans l'arceau (C1).
- Visser l'ensemble.

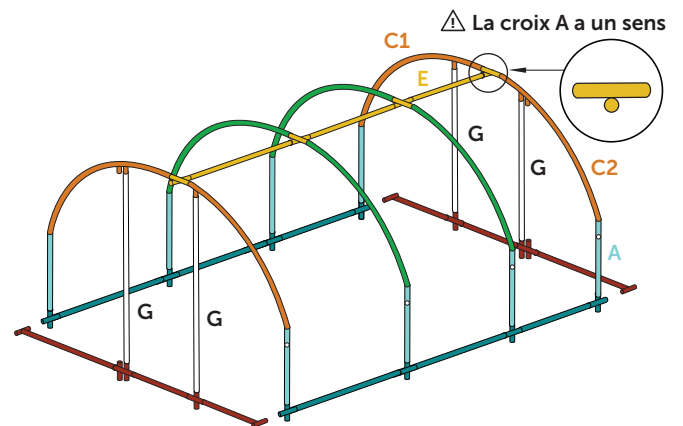

**d. Schéma d'assemblage de l'armature par pièce**

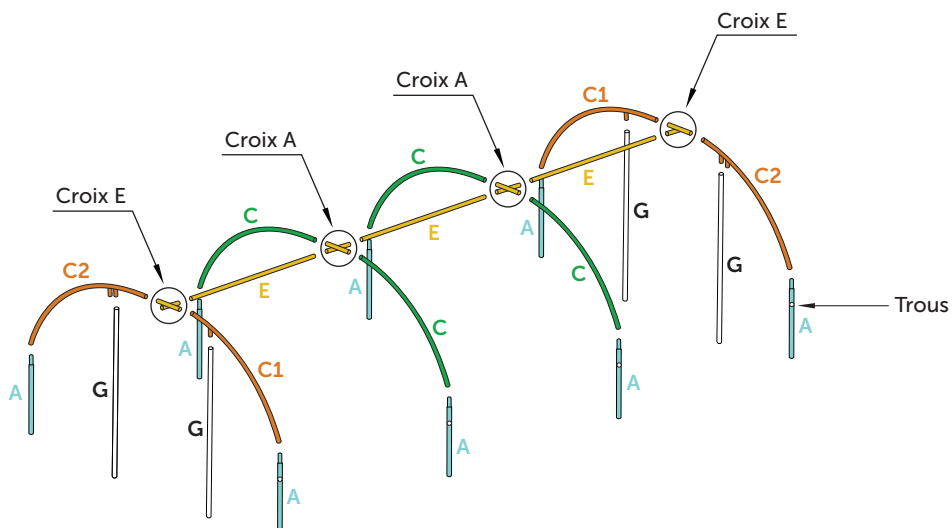

## II. LES DIFFÉRENTS TYPES DE FIXATIONS AU SOL

Les fixations au sol sont à poser avant la mise en place de la bâche, hormis les bâches enterrées qui n'ont pas de fixation au sol. Répartir les fixations entre chaque arceau, puis, les autres au milieu de chaque façade.

### 1. Le piquet à hélice

#### 1. La clé de fixation

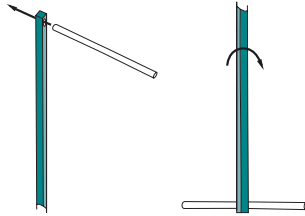

Assembler la clé en glissant le tube dans les trous du piquet vert et la tourner pour la mettre à l'envers.

#### 2. La tige du piquet à hélice



Courber légèrement la tige du piquet à hélice.

#### 3. Le disque et la tige



Enfiler le disque sur la tige côté boucle dans le trou au milieu du disque. Le trou du plateau du disque le plus haut doit se trouver sur le dessus. Puis, placer le disque en bas de la tige.

#### 4. La tige et la clé de fixation

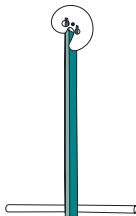

Glisser la tige du piquet à hélice dans la clé de fixation.

Introduire le trou du plateau le plus haut dans l'ergot le plus haut (le bord arrondi du disque doit buter sur la clé).

#### 5. Vissage du piquet à hélice

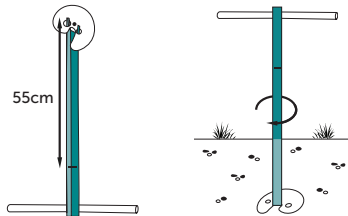

**Astuce :** Faire un repère à 55cm du bas de la clé, ce qui indiquera que l'amarre sera enterrée correctement. Retourner la clé / tige, visser les dans la terre jusqu'au repère (dans le sens des aiguilles d'une montre) et retirer la clé.

#### 6. Fixation du piquet à hélice

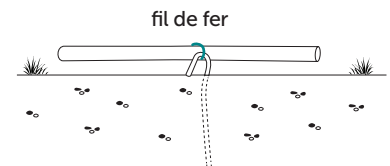

Ligaturer les amarres à la serre à l'aide d'un fil de fer (non fourni).

### 2. Le piquet à frapper

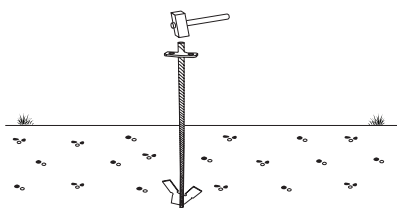

Frapper jusqu'à effleurer le sol.

#### Fixation du piquet à frapper



Ligaturer l'embase au piquet à l'aide d'un fil de fer (non fourni).

### 4. La bâche enterrée

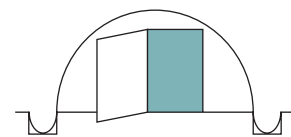

Les serres avec bâches enterrées sont tenues au sol par l'enfouissement de la bâche de toit.

### 3. La fixation béton

#### Le matériel

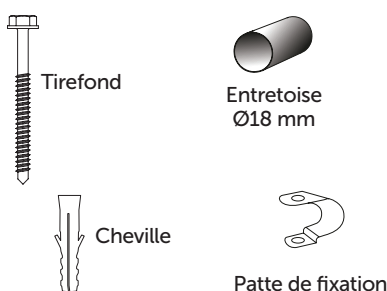

#### Mettre les pattes de fixation

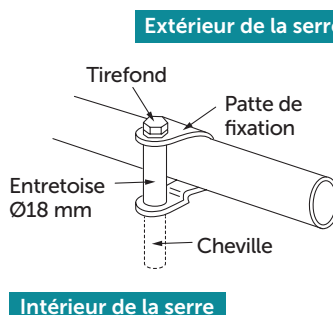

Maintenir la patte de fixation en place, elle servira à pointer pour le perçage du béton qui doit être au minimum de 60 mm d'épaisseur.

Perçer avec une mèche de 12 mm sur 60 mm de profondeur.

Positionner le tube d'embase à l'extérieur de la serre et le tirefond à l'intérieur.

### III. L'HABILLAGE DES FAÇADES

#### 1. Le cadre de porte

- Assembler les 2 demi-cadres de porte et les fixer avec des vis auto-taraudeuses. Les enquiller sur les croix doubles servant d'axe.

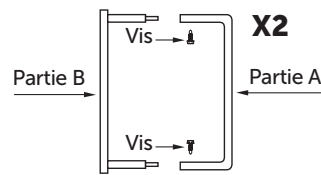

#### 2. Montage des trois bandes sur les 2 façades

- Il est livré 6 bandes de 2,30m X 1,35m, soit trois bandes par façade. La fixation sur la porte et les deux demi-lunes est réalisée à l'aide des clips métalliques espacés de 40 cm environ.

Le plastique doit être bien tendu, parallèle au tube d'étagage, et clipsé depuis l'extérieur. Positionner 44 clips par façade.

Pour les demi-lunes, après la pose, couper à 10cm les parties flottantes à l'intérieur.

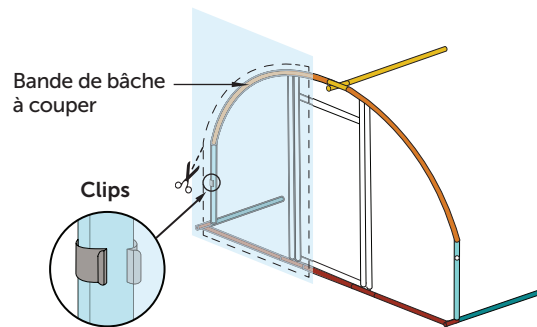

#### 3. Les poignées de porte

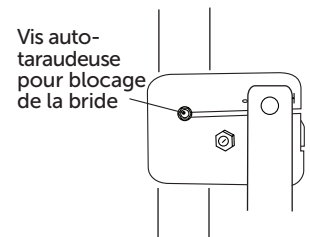
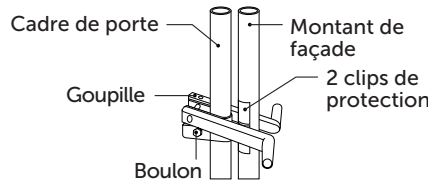
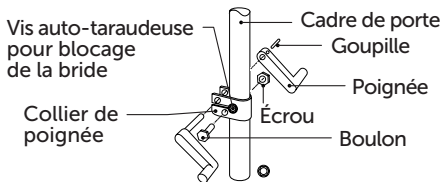

### IV. MONTAGE DE LA BÂCHE DE TOIT

#### 1. Mise en place de la bâche de toit pour les serres avec et sans aérations latérales.

a. Étendre la bâche de toit le long de l'armature de la serre. La bâche a un sens ! Les ourlets doivent être à l'intérieur de la serre afin d'éviter toute rétention d'eau dans l'ourlet.

b. Raccorder les tubes Ø 18 mm, en les emboîtant les uns à la suite des autres, jusqu'à atteindre la longueur de la serre. Deux longueurs pour les serres sans aérations latérales, quatre longueurs pour les serres avec aérations latérales.

c. Bloquer les tubes, les uns aux autres, à l'aide d'une vis auto-taraudeuse.

d. Dans les cas d'une serre avec aérations latérales, visser les manivelles à l'extrémité de 2 tubes Ø 18 mm.

e. Munir les extrémités libres, des tubes Ø 18 mm, d'un embout plastique Ø 18 mm.

f. Faire glisser les longueurs de tube dans les ourlets latéraux de la bâche.

Si la bâche a des aérations, les manivelles doivent être au sol.

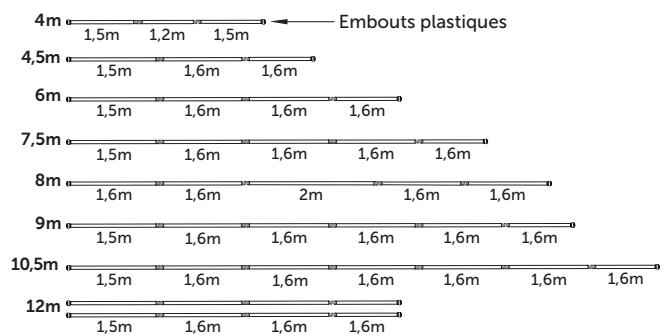

g. Bloquer le tube dans l'ourlet, à l'aide de clips Ø 18 mm posés tous les 50 cm.

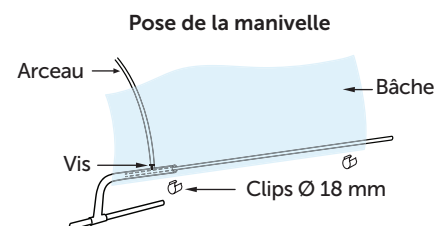
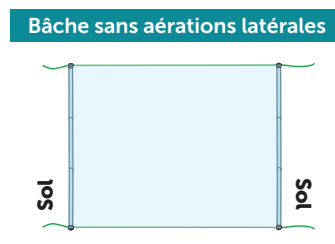
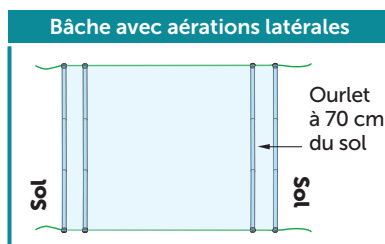

**h.** Saisir la bâche à pleine main et la positionner au-dessus de l'armature de la serre.

**i.** Centrer la bâche sur l'armature de la serre, rabattre les ourlets avec la corde sur chaque façade. La distance de 6 à 7 cm entre la bâche et le sol est normale. Elle doit être la même des 2 côtés et sur toute la longueur de la serre.

**j.** Fixer légèrement la bâche aux tendeurs des façades avec, d'un côté, un crochet Esse et un tendeur complètement dévissé, de l'autre côté, la corde nouée à un crochet Esse fixé au tube de façade Ø 30 mm.

**k.** Tirer la corde à la main, pour faire descendre les rabats sur les façades. La bâche doit rester mobile. La tension définitive à l'aide des tendeurs ne se fera qu'à la toute fin du montage, après fixation définitive par les crochets Esse.

**l.** Dans le cas d'une **serre avec aérations latérales**; perforer l'ourlet au niveau de chaque arceau, juste au-dessus du tube Ø 18 mm, là où l'arceau est percé, à 70 cm du sol.

**m.** Y insérer un crochet Esse, la petite ouverture tournée vers l'extérieur, puis enrouler autour du tube Ø 18 mm, la grande ouverture du crochet Esse, tournée vers l'intérieur. Tirer vers le bas afin d'insérer le crochet dans le trou de l'arceau.

**n.** Fixer les crochets Esse **en quinconce** dans les trous des arceaux.

**o. Pour les 2 modèles** (avec et sans aérations). Relier de chaque côté, **en quinconce**, avec des crochets Esse, les tubes Ø 18 mm au tube d'embase. Au sol, au milieu de chaque arceau, juste au-dessus du tube Ø 18 mm, perforez avec une pointe. Y insérer un crochet Esse, la petite ouverture tournée vers l'extérieur, puis enroulée autour du tube de Ø 18 mm, la grande ouverture du crochet Esse tournée vers l'intérieur, puis tirée vers le bas afin d'entourer le tube d'embase Ø 30 mm.

**p.** Effectuer la tension définitive de la bâche à l'aide du tendeur.

## 2. Mise en place de la bâche de toit pour les serres enterrées

Pour les bâches enterrées, il n'y a pas de couvre joint ni de fixation au sol

**a.** Creuser sur les 2 longueurs de la serre une tranchée, distante de 10 à 20 cm de l'embase, profonde de 35 cm et large de 30 cm. Elle laissera l'embase sur un sol stable et augmentera l'angle de tension de la bâche.

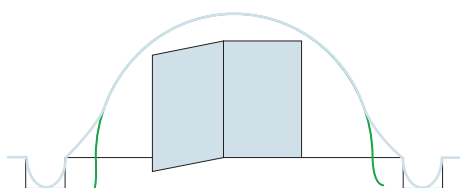

**b.** Prendre la bâche à pleine main, et la faire glisser au-dessus de l'armature pour recouvrir la serre. Tirer la bâche au-dessus du 1<sup>er</sup> et le dernier arceau, et la centrer sur la longueur de la serre. Laisser 1 m de bâche, de chaque côté de la serre.

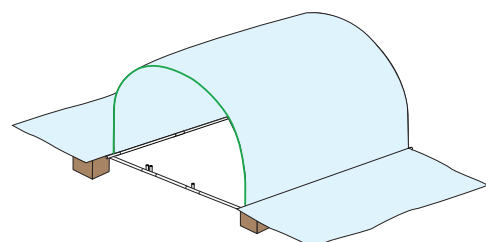

Bâche avec aérations latérales

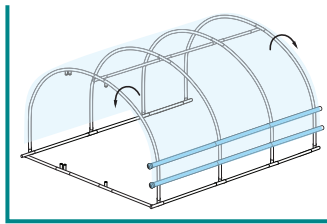

Bâche sans aérations latérales

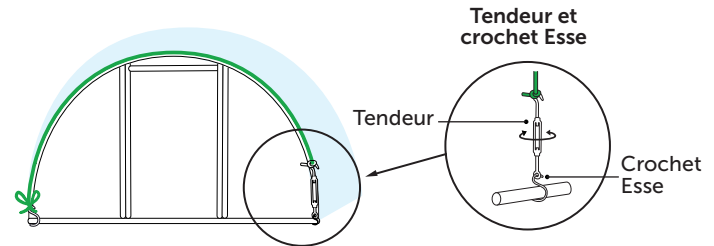
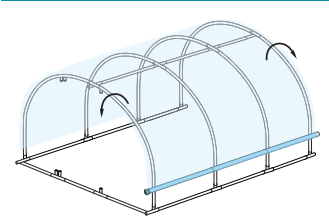

Bâche avec aérations latérales

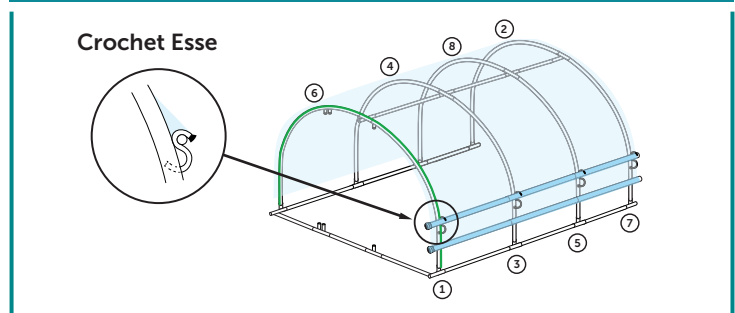

Bâche avec et sans aérations latérales

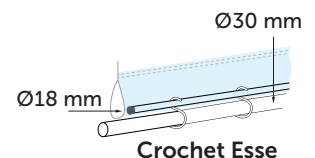
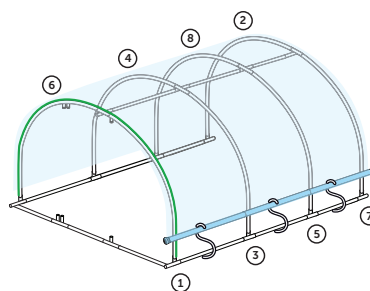

c. Fixer légèrement la bâche aux tendeurs des façades avec, d'un côté, un crochet Esse et un tendeur complètement dévissé, de l'autre côté, la corde nouée à un crochet Esse fixé au tube de façade Ø 30 mm.

d. Tirer la corde à la main, pour faire descendre les rabats sur les façades. La bâche doit rester mobile.

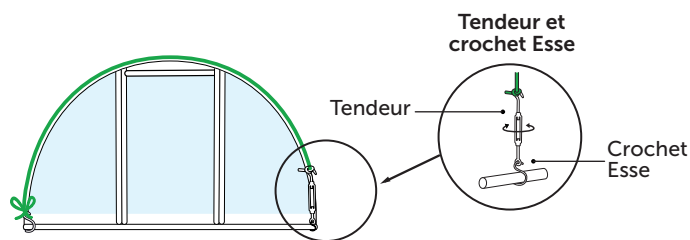

e. Dans la tranchée opposée, recouvrir la bâche de terre et la tendre.

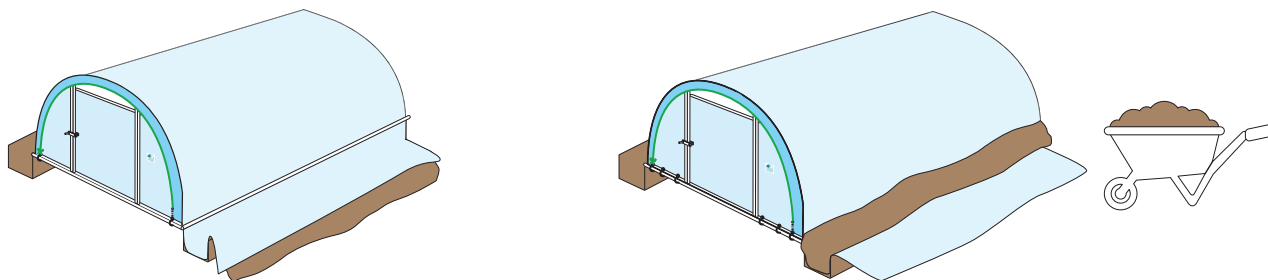

## V. LA BAVETTE DU DESSUS DE PORTE

- Se positionner à l'intérieur de la serre, face à la porte avec la bavette de dessus de porte.
- Attacher à l'intérieur de la serre les extrémités de la corde aux tubes d'étagage Ø 30 mm long. 2,04 m (G).
- Relever la partie flottante et la passer entre l'arceau et la bâche de toit.

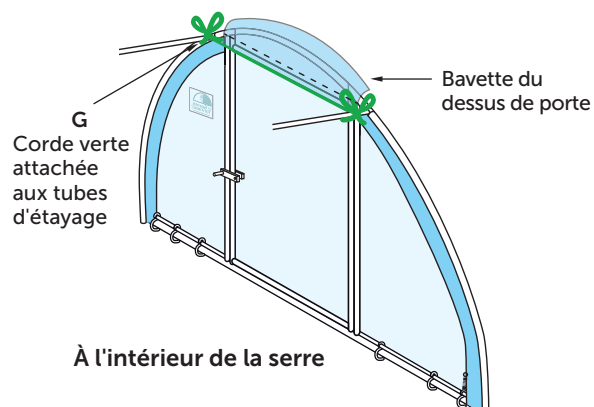

## VI. SERRE DE PLUS DE 12 M

### 1. Montage de l'armature spécifique

- Après le 4<sup>ème</sup> arceau, juste avant et après le raccord supérieur, l'entretoise du faîtage, sera plus petite que les autres entretoises de faîtage (1,40 m au lieu de 1,47m). Au sol, les entretoises seront toujours de 1,47 m.
- Pour monter l'allongement, insérer la croix E1, puis l'hirondelle dans les entretoises de faîtage de 1,40 m. Un raccord inférieur long. 200 mm doit relier les embases au niveau du couvre - joint.

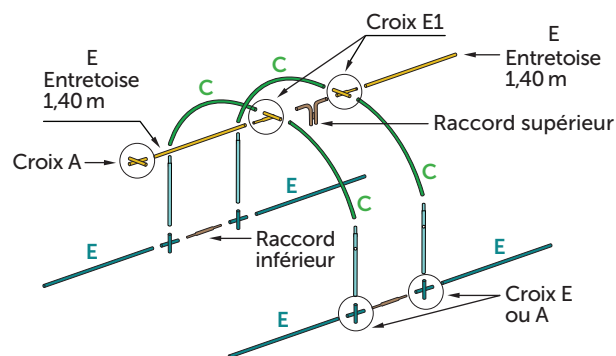

### 2. Montage du couvre - joint

- Le couvre - joint doit toujours être monté avant les couvertures de toit. Bien le placer à plat sur l'armature et attacher les 2 cordes sur les tubes en les tendant bien. Les 2 bâches se rejoignent au milieu du couvre - joint. **Les bâches enterrées n'ont pas de couvre - joint, elles sont plus longues et se superposent.**
- À la jonction des 2 bâches, sur le couvre - joint, les cordes doivent être fixées à l'embase. Attacher chaque corde, d'un côté, à un tendeur complètement dévissé et de l'autre côté à un crochet Esse fixé à l'embase.

